

Мишень № 4
грудная фигура с кругами

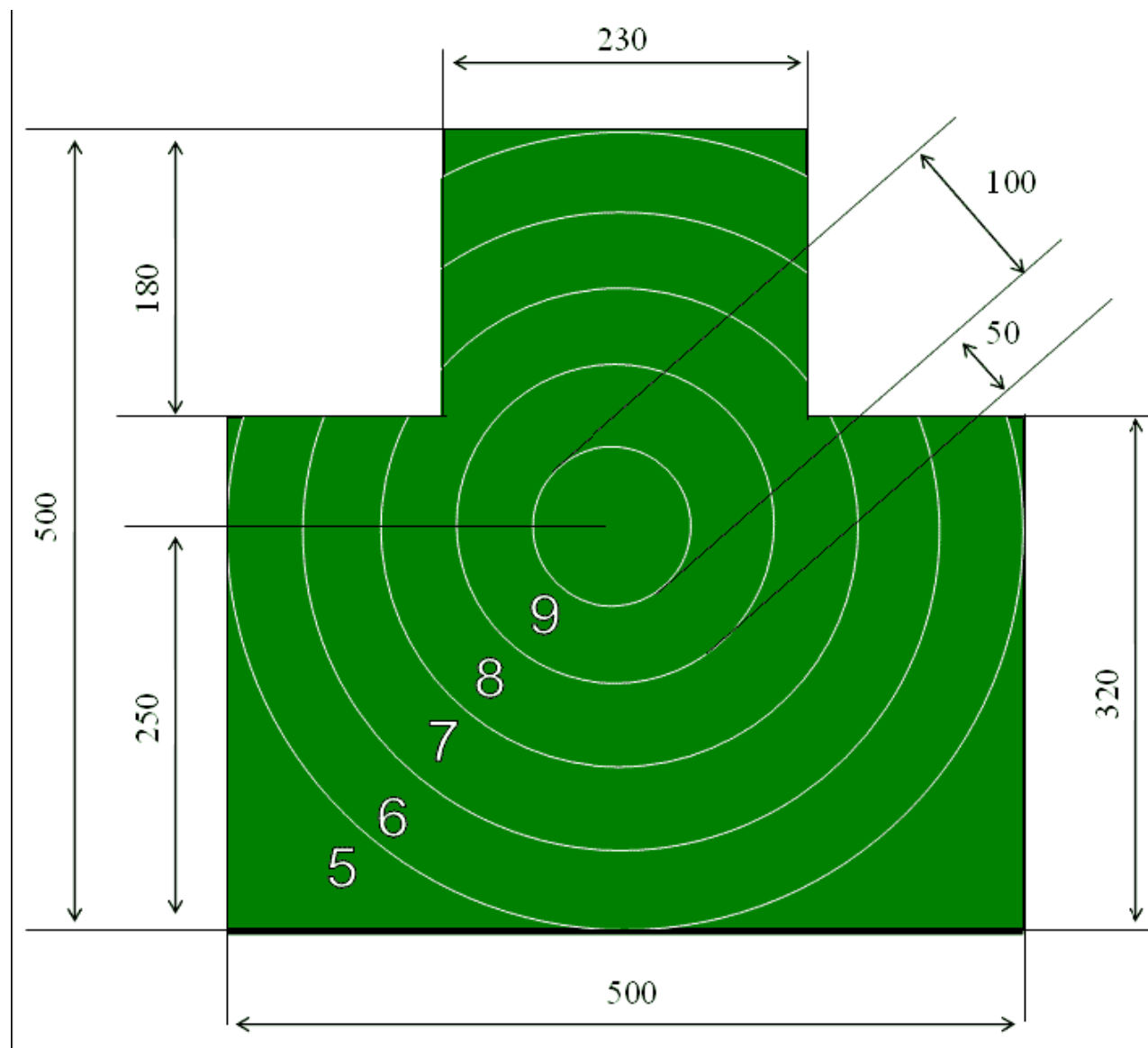

Мишень № 1
фигурная мишень

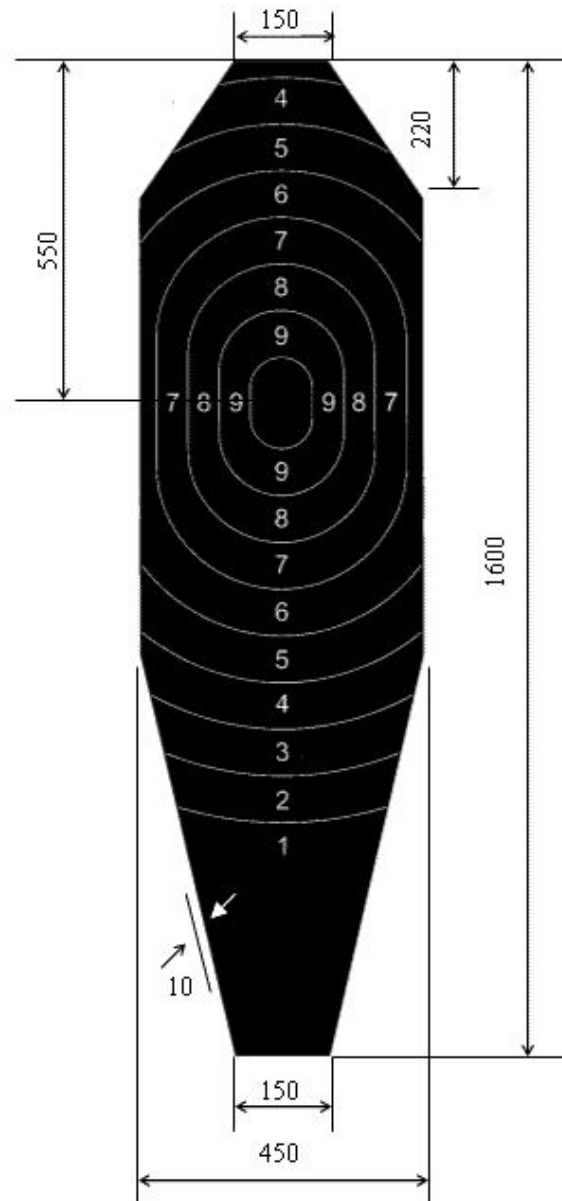

Мишень № 1-в
силуэт ног

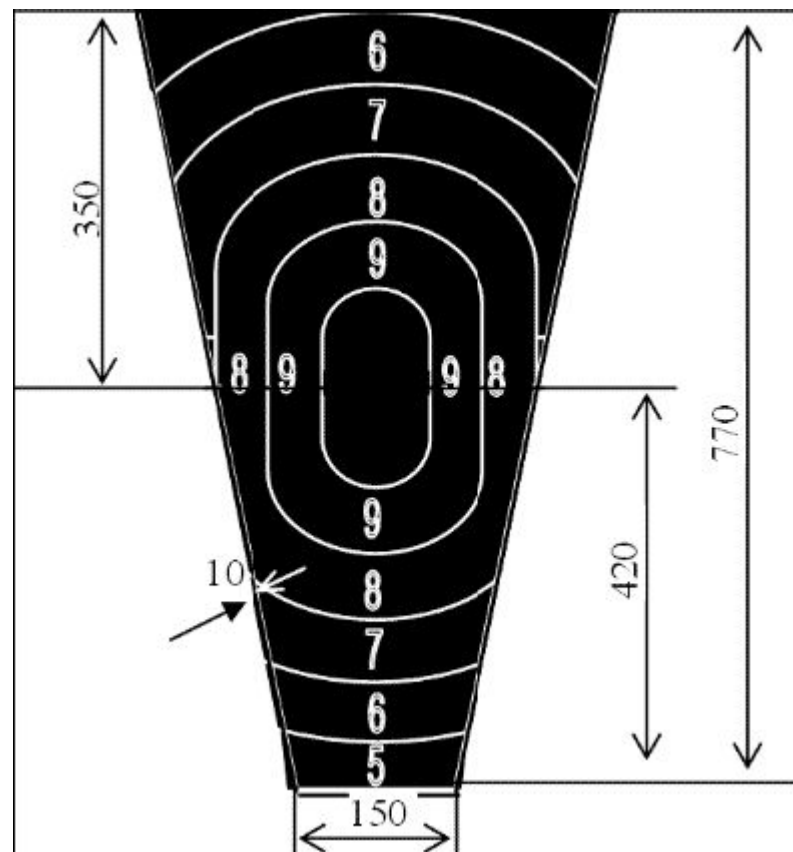

Размеры зон

В мишени № 1-в размеры зон такие же, как и в фигурной мишени № 1, зоны «5» и «6» сверху и зона «5» снизу ограничиваются горизонтальными линиями, которые проведены на расстоянии соответственно 350 и 420 мм от центра мишени.

Толщина габаритных линий 0,2 -0,5. Размеры цифр: высота-30, ширина-15, толщина линейных 2

Мишень № 5-а
главная фигура с кругами

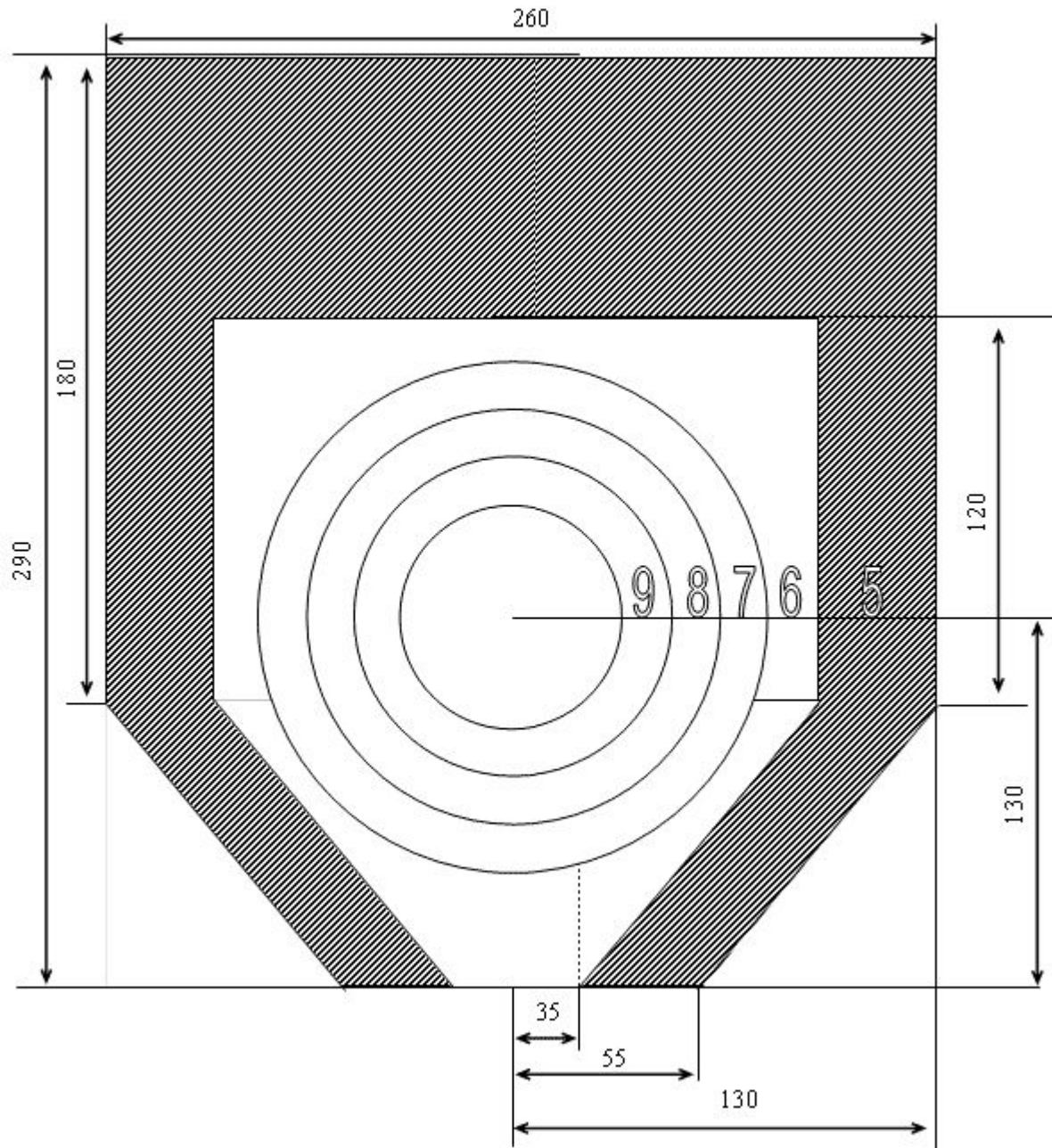

"10" - Ø 70;

"9" - Ø 100;

"8" - Ø 130;

"7" - Ø 160.

Зона "5" - черного цвета

<http://shooting-ua.com/>

Мишень № 4
с черным кругом

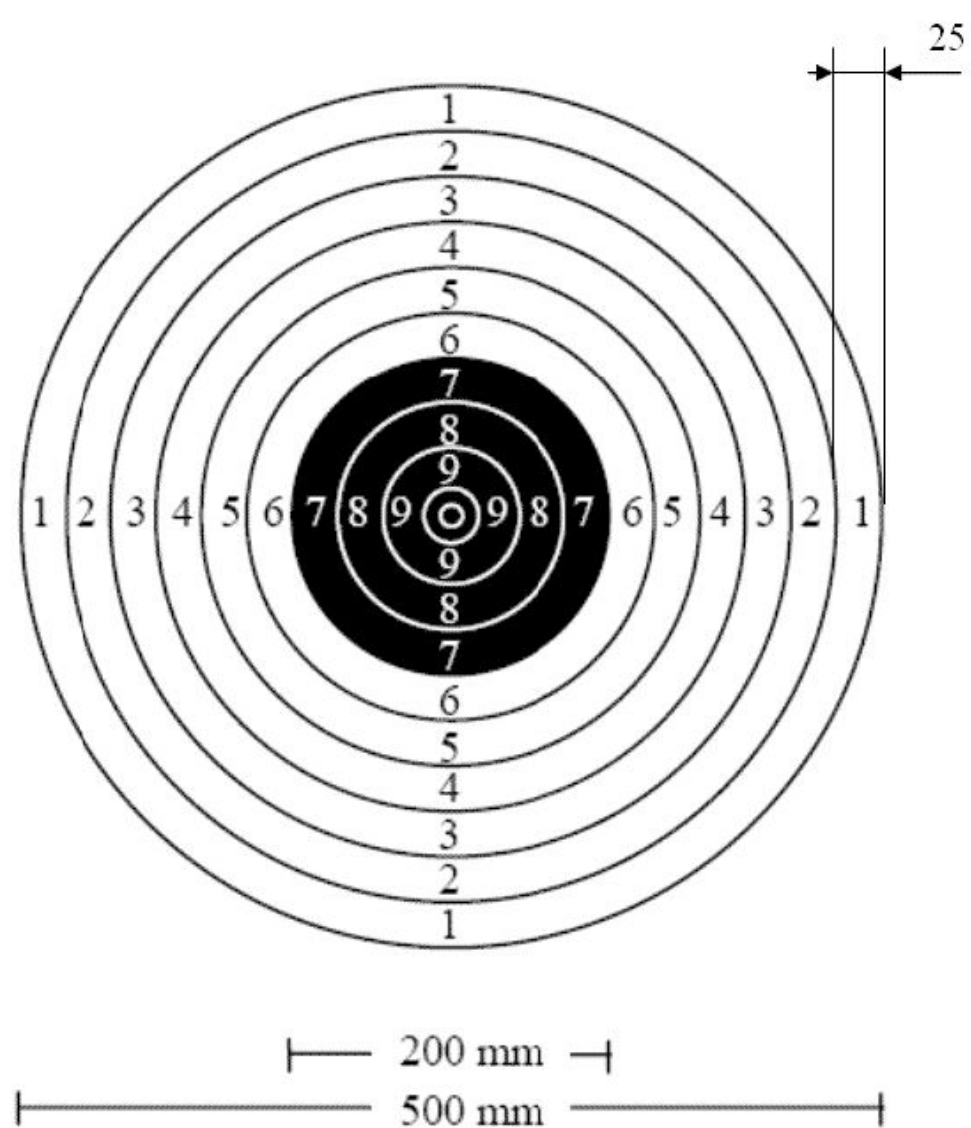

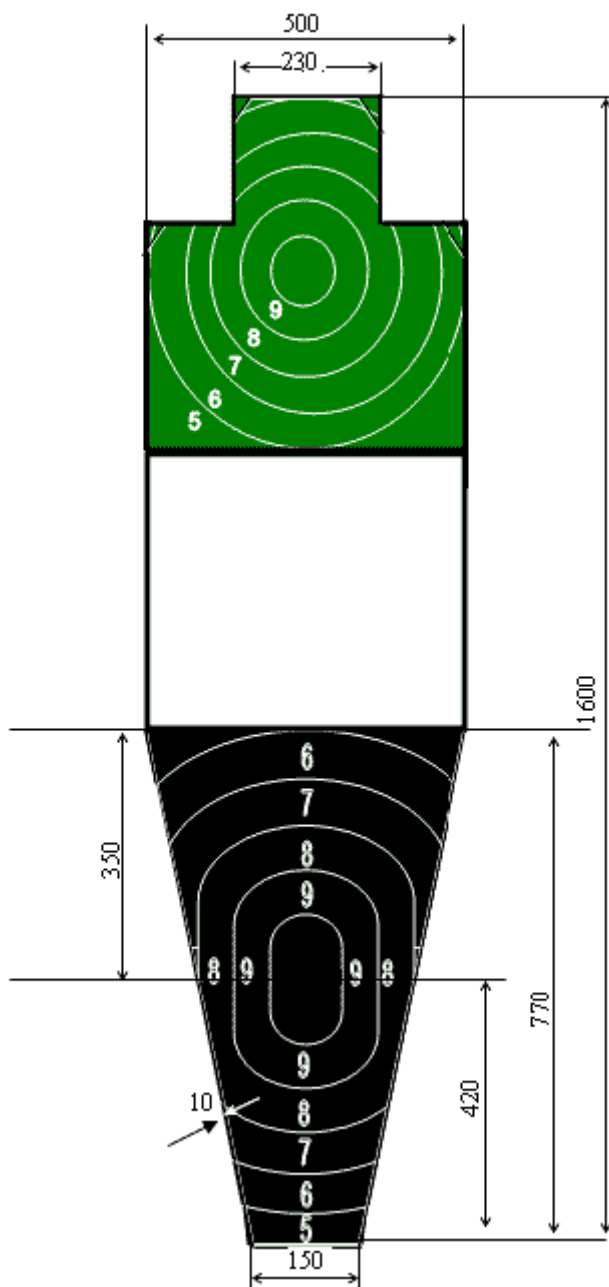

Комбинированная фигурная мишень (размеры даны в миллиметрах)

Верхняя часть мишени - Мишень № 4 грудная фигура с кругами (приложение 1).

Нижняя часть мишени - Мишень № 1-в (приложение 2), зоны «5» и «6» сверху и зона «5» снизу ограничиваются горизонтальными линиями, которые проведет ни на расстоянии соответственно 350 и 420 мм от центра мишени.

Мишень № 5
с черным кругом

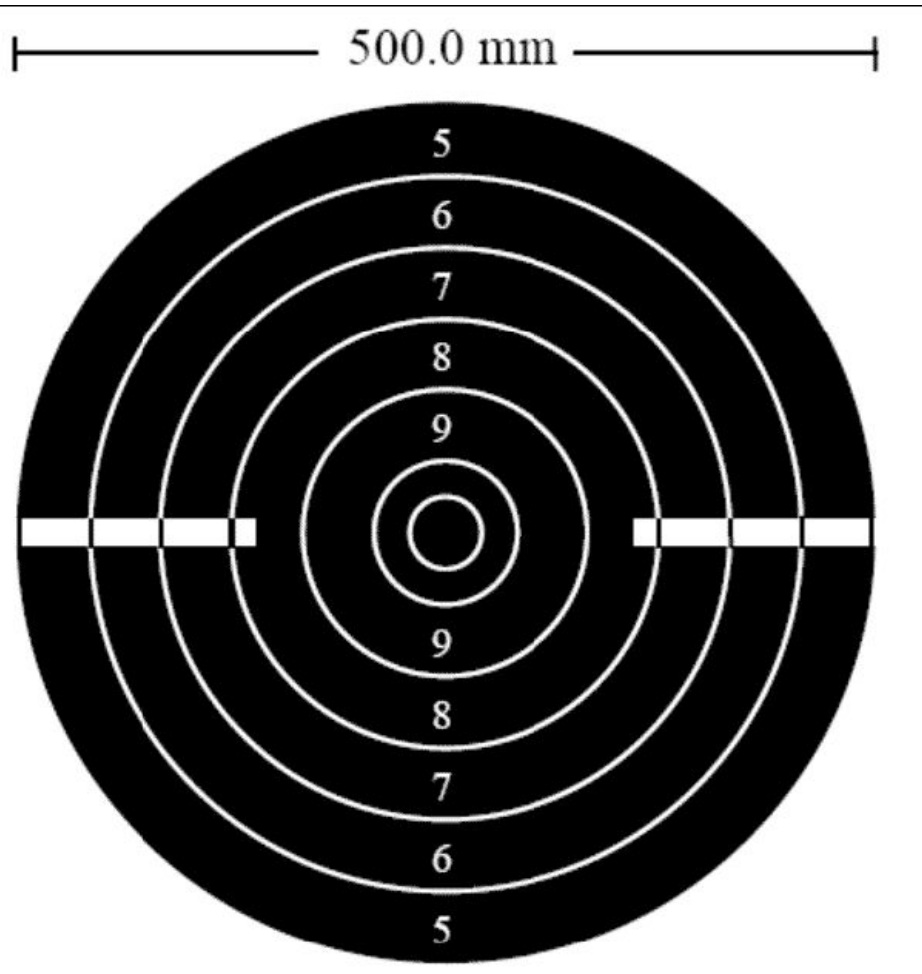

- "10" - Ø 100;
- "9" - Ø 180;
- "8" - Ø 260;
- "7" - Ø 340;
- "6" - Ø 420;
- "5" - Ø 500

Мишень № 7
(размеры даны в миллиметрах)

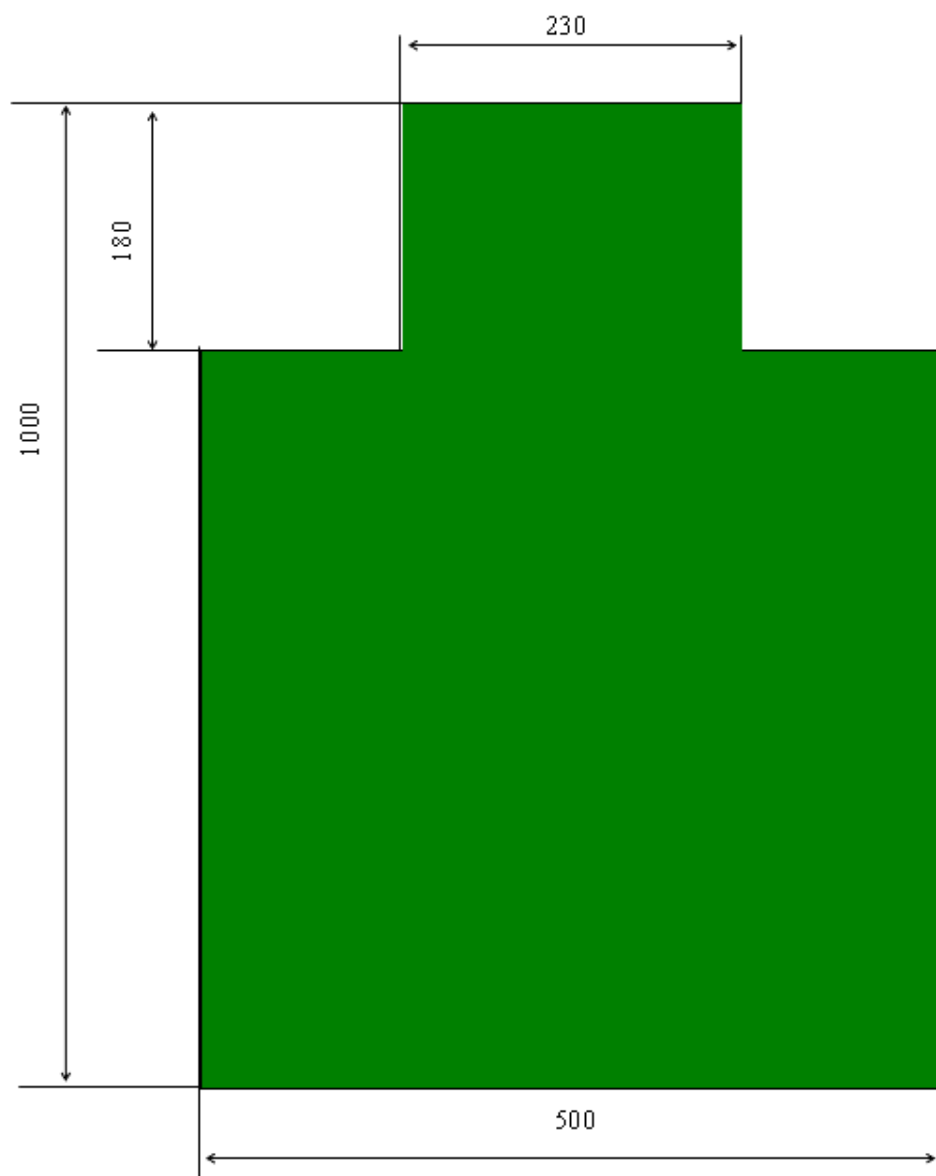

Мишень № 2-б

«силуэт руки с пистолетом»

(размеры даны в миллиметрах): "10" – Ø 10, "9" – Ø 26, "8" – Ø 42, "7" – Ø 58

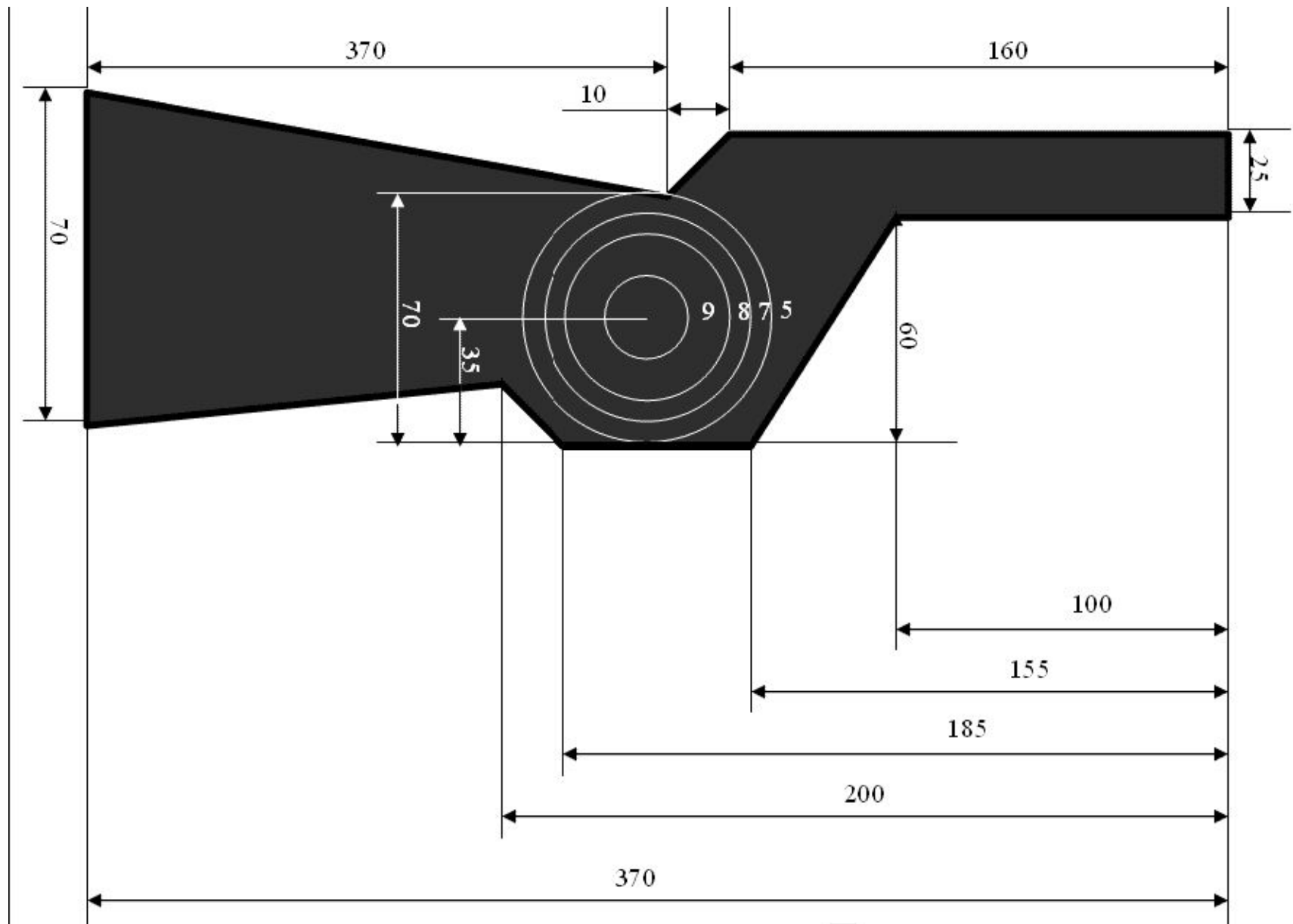

Мишень

для проведения дуэльной стрельбы <http://shooting-ua.com/>

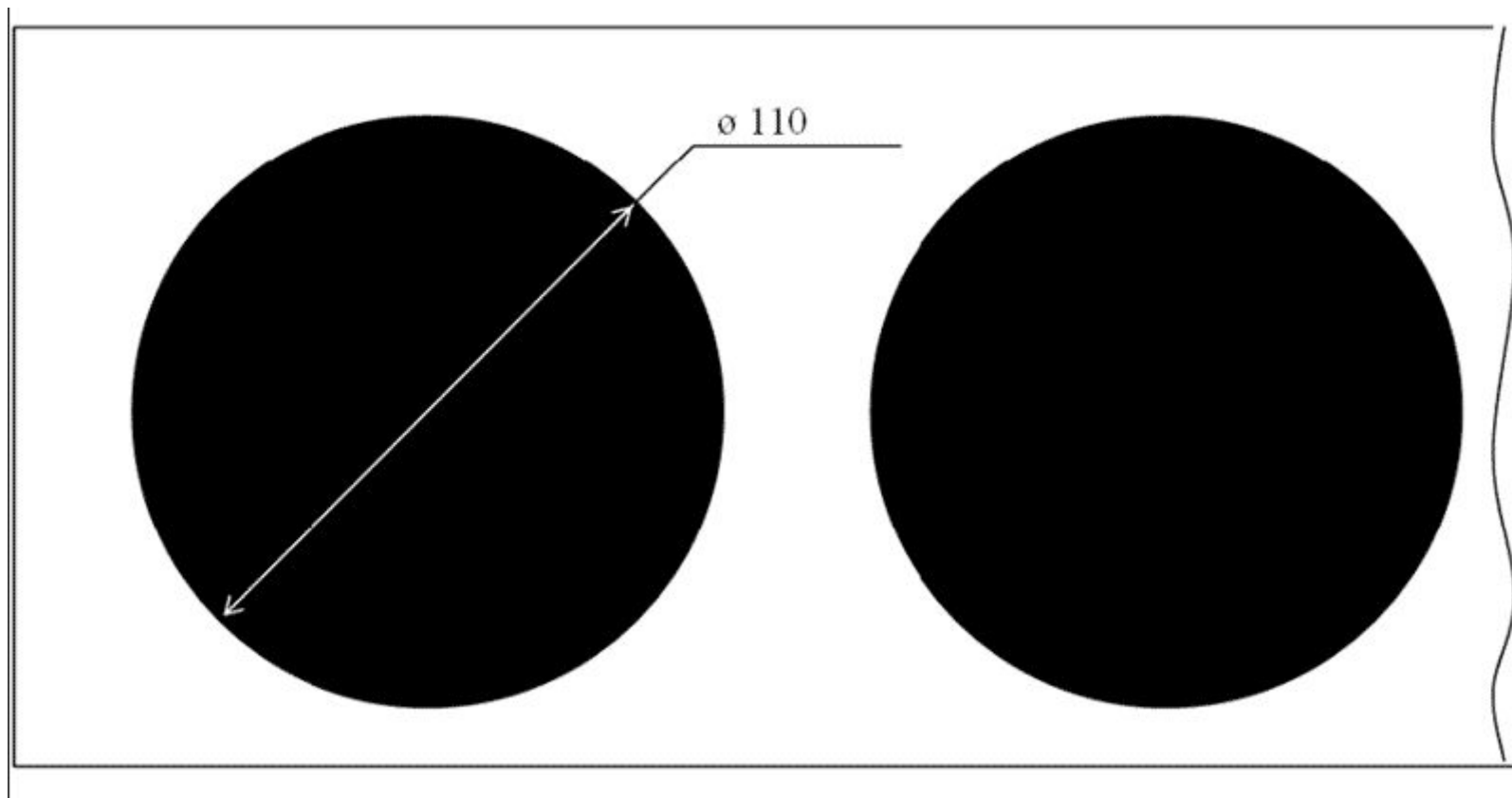

Линия мишеней оборудуется установками с мишенями, которые падают или разрушаются.
Разрешается использовать стандартные биатлонные мишени, которые падают.

Мишени для стрельбы



Рис. 2. Мишень «Бегущий кабан». Применяется для стрельбы на дистанцию 50 м из винтовки с 1969 г.

Формат: 1320×760.

Диаметр: «десятки» — 60; «девятки» — 94; «восьмерки» — 128; «семерки» — 162; «шестерки» — 196; «пятерки» — 230; «четверки» — 264; «тройки» — 298; «двойки» — 332; «единицы» — 366

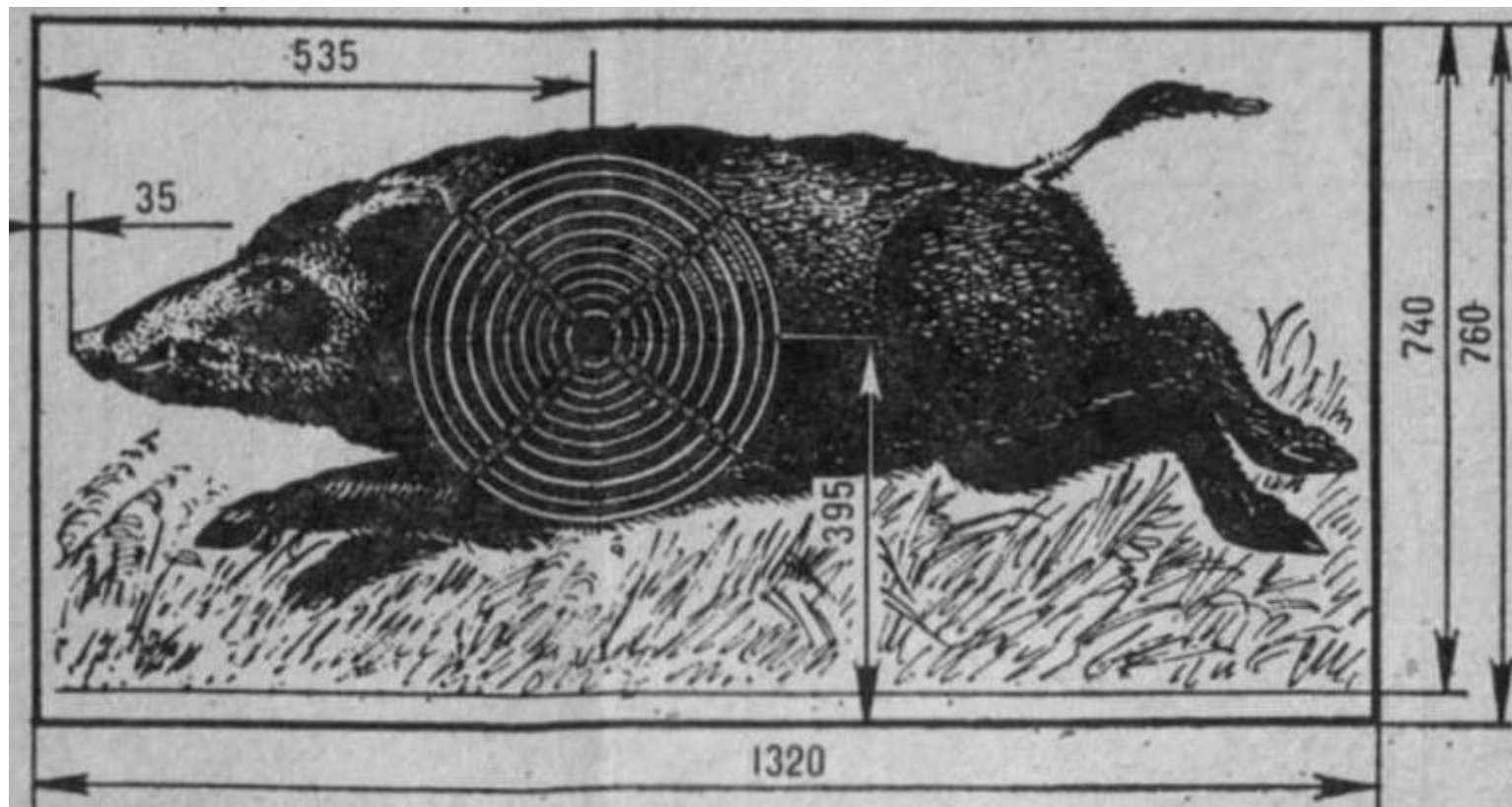

Рис. 25. Мишень «Силуэт» (пять штук). Применялась для скоростной стрельбы на дистанцию 25 м из пистолета и револьвера до 1974 г. Формат: 450×1600.

Размеры: «десятки» — 100×150; «девятки» — 200×300; «восьмерки» — 300×450; «семерки» — 400×600. От «шестерки» до «двойки» увеличение по 75 мм вверх и вниз

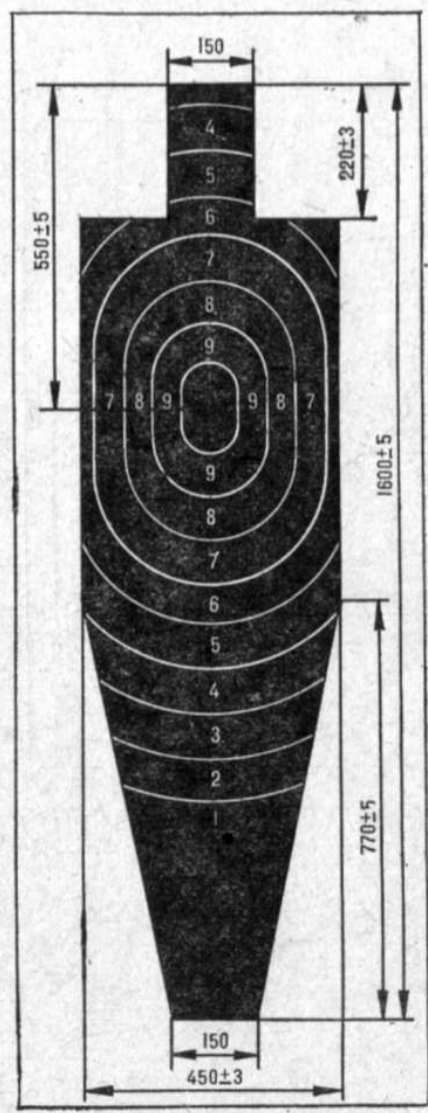

Рис. 4. Фигурная мишень (пять штук). Применяется для скоростной стрельбы на дистанцию 25 м из пистолета и револьвера с 1974 г. Формат: 450×1600.

Размеры: «десятки» — 100×150; «девятки» — 200×300; «восьмерки» — 300×450; «семерки» — 400×600; от «шестерки» до «двойки» увеличение по 75 мм вверх и вниз



Рис. 5. Мишень № 3. Применяется для стрельбы на дистанцию 300 м из винтовки с 1959 г.
 Формат: 1200×1200.
 Диаметр: «десятки» — 100; «девятки» — 200; «восьмерки» — 300; «семерки» — 400; «шестерки» — 500; «пятерки» — 600; «четверки» — 700; «тройки» — 800; «двойки» — 900; «единицы» — 1000

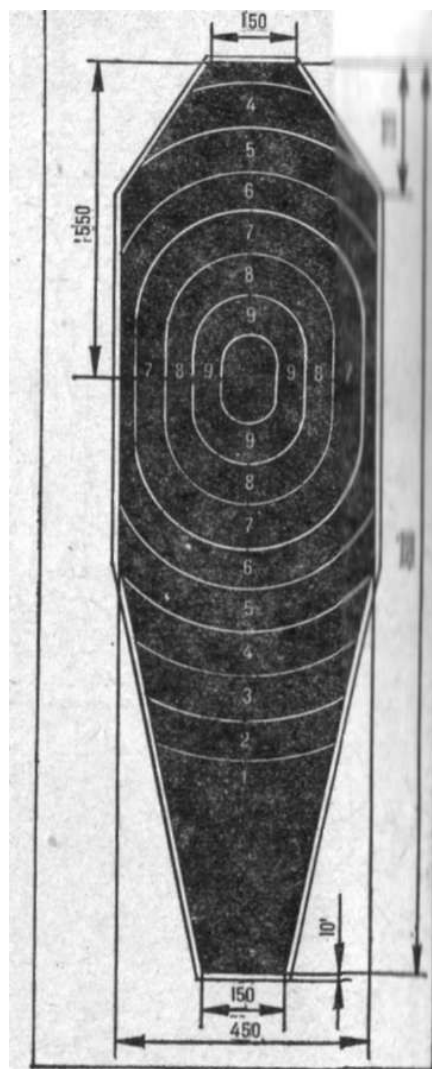

Рис. 9. Мишень «Бегущий олень». Применялась для стрельбы на дистанцию 100 м из винтовки до 1975 г.
 Формат: 2100×1400. Диаметр: «пятерки» — 150; «четверки» — 300; «тройки» — 450. Остальные размеры по площади фигуры.

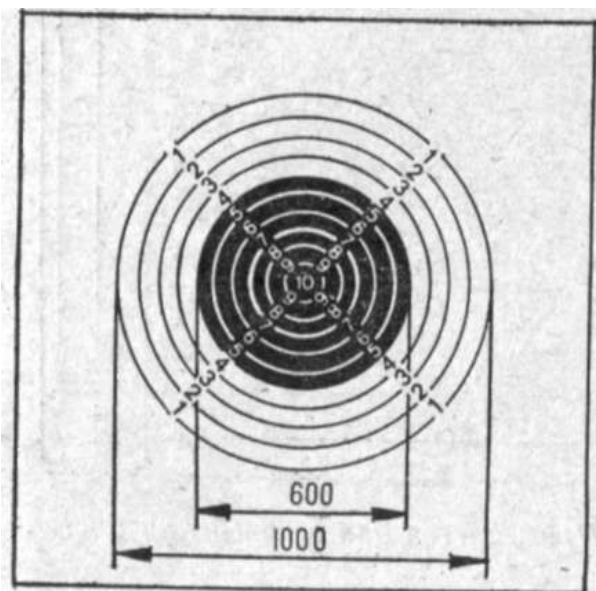

Рис. 13. Мишень № 7. Применялась для стрельбы на дистанцию 75 м из винтовки до 1930 г. Формат: 500×500. Диаметр: «пятерки» — 50; «четверки» — 100; «тройки» — 200; «двойки» — 350; «единицы» — остальная площадь мишени

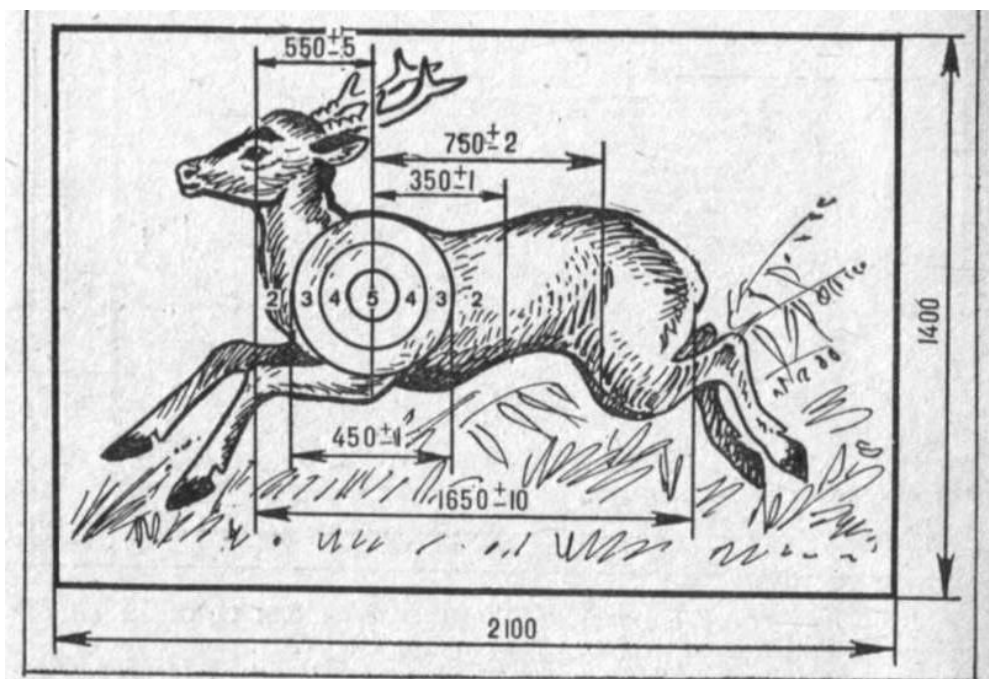

Рис. 16. Мишень № 6 А. Применялась для стрельбы на дистанцию 50 м из винтовки до 1931 г. Формат 400×400. Диаметр: «пятерки» — 40; «четверки» — 100; «тройки» — 160; «двойки» — 300; «единицы» — остальная площадь мишени



Рис. 14. Мишень № 7 А. Применялась для стрельбы на дистанцию 100 м из винтовки до 1930 г. Формат: 500×500. Диаметр: «пятерки» — 80; «четверки» — 120; «тройки» — 240; «двойки» — 380; «единицы» — остальная площадь мишени

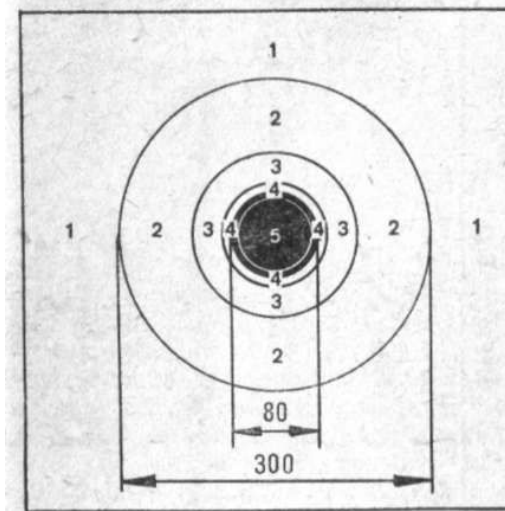

Рис. 15. Мишень № 6. Применялась для стрельбы на дистанции 25 и 50 м из винтовки до 1931 г. Формат: 400×400. Диаметр: «пятерки» — 40; «четверки» — 100; «тройки» — 160; «двойки» — 300; «единицы» — остальная площадь мишени



Рис. 20. Мишень № 1. Применялась для стрельбы на дистанции от 800 до 1000 м из винтовки до 1940 г.

Формат: 2000+2000.

Диаметр: «пятерки» — 600; «четверки» — 900; «тройки» — 1350; «двойки» — 2000; «единицы» — остальная площадь мишени.

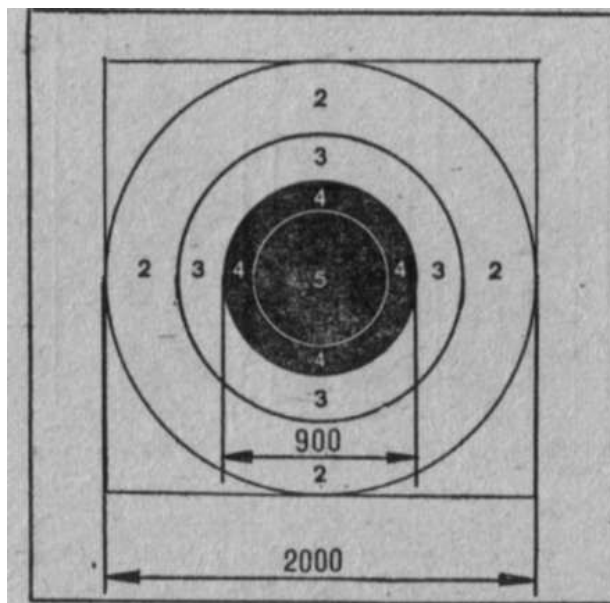

Рис. 19. Мишень № 5. Применялась для стрельбы на дистанции 25, 30 и 50 м из револьвера и на 25, 50, 100 и 200 м из винтовки до 1940 г.

Формат: 600×600.

Диаметр «десятки» — 50

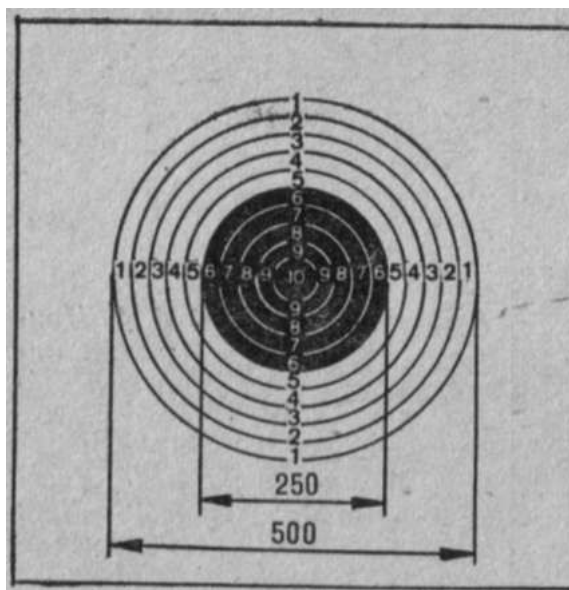

Рис. 17. Мишень «Силуэт» (шесть штук). Применялась для скоростной стрельбы на дистанцию 25 м из пистолета или револьвера до 1939 г. Размеры: по высоте 1630. Расстояние между центрами мишеней — 600. Условия выполнения: каждый стрелок производил три серии выстрелов, каждую серию из 6 выстрелов за 8 с. При равенстве попаданий производилась дополнительно одна серия за 6 с. При последующих равенствах — по одной серии за 4, 3 и 2 с.



Рис. 18. Мишень № 4. Применялась для стрельбы на дистанцию 200 и 300 м из винтовки до 1940 г. Формат: 1400+1700. Диаметр: «пятерки» — 200; «четверки» — 300; «тройки» — 500; «двойки» — 800; «единицы» — 1200.

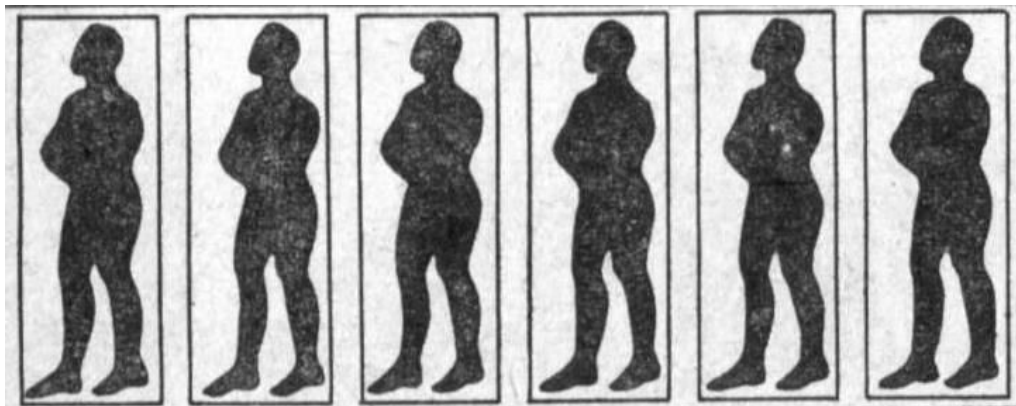

Рис. 23. Мишень «Бегущая косуля». Применялась для стрельбы на дистанцию 50 м из винтовки до 1966 г.

Формат: 1250×900 .

Размеры: «пятерки» — 50×75 ; «четверки» — 100×150 ; «тройки» — 150×225 ; «двойки» — 200×300 ; «единицы» — 250×375 .

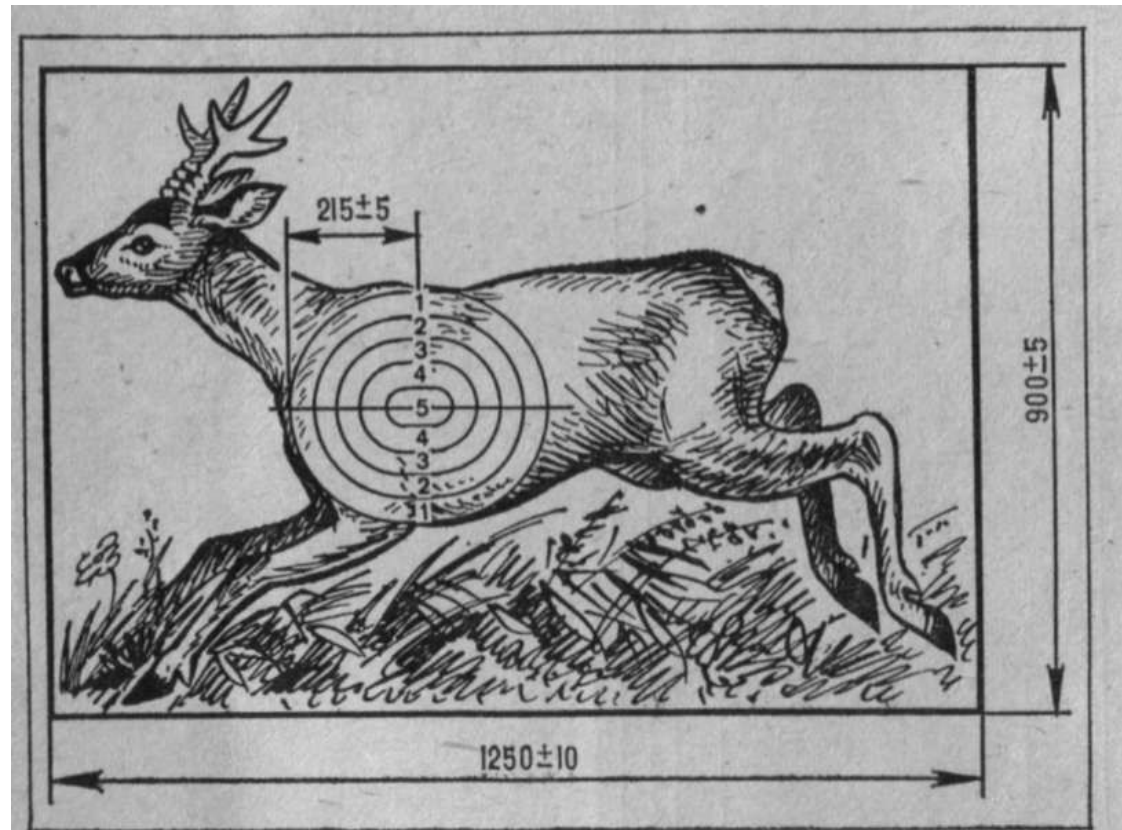

Рис. 7. Мишень «Бегущий кабан». Применяется для стрельбы на дистанцию 10 м из пневматической винтовки с 1980 г.
 Формат: 264×152. Диаметр: «десятки» — 6; «девятки» — 11; «восьмерки» — 16; «семерки» — 21; «шестерки» — 26; «пятерки» — 31; «четверки» — 36; «тройки» — 41; «двойки» — 46; «единицы» — 51



Рис. 24. Мишень «Бегущий кабан». Применялась для стрельбы на дистанцию 50 м из винтовки до 1969 г.
 Формат: 1215×735.
 Диаметр: «пятерки» — 50; «четверки» — 100; «тройки» — 150; «двойки» — 200; «единицы» — 250.

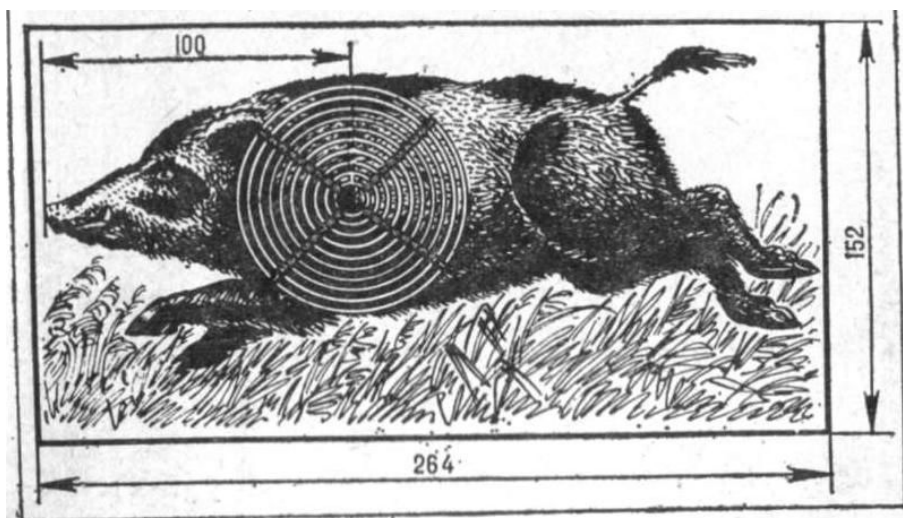

Рис. 21. Мишень № 2. Применялась для стрельбы на дистанции 400, 500 и 600 м из винтовки до 1949 г.
 Формат: 1800×1700.
 Диаметр: «пятерки» — 400;
 «четверки» — 600; «тройки» — 900;
 «двойки» — 1300; «единицы» — остальная площадь мишени

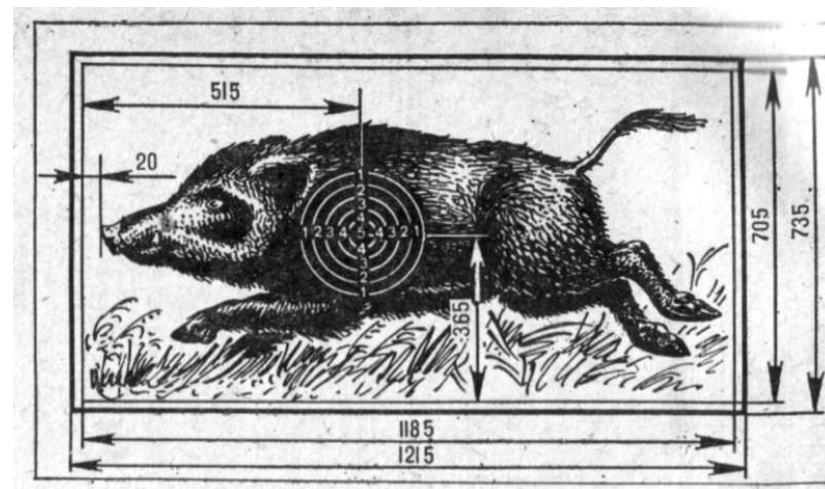

Рис. 12. Мишень № 9. Грудная контурная на мишени с кругами. Применялась для скоростной стрельбы на 300 м из винтовки до 1959 г.
 Формат: 1300×1100.
 Диаметр «десятки» — 100



Рис. 10. Мишень № 4 А «грудная». Применялась при выполнении упражнения дуэльная стрельба на 300 м из винтовки до 1966 г. Размеры: 500×500.

В каждом секторе размещается по пять мишеней. Расстояние между центрами мишеней 1,5—2 м. Расстояние между секторами не менее 5 м

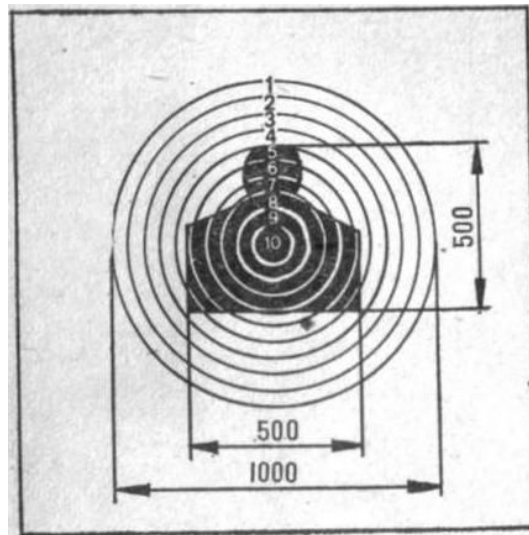
Источник: "Справочник пулевая стрельба"

Москва, 1982 г.

Мишени в виде тарелочек для стрельбы на стенде

Мишени (в виде тарелочек) делаются из смеси битумного песка (компонент, используемый для производства асфальта) и цемента, и выбрасываются в воздух с помощью метательной машины. При попадании даже нескольких дробинок в тарелочку, она разбивается. В стендовой стрельбе используют мишени только стандартного размера (диаметр 110 мм).

В стендовой стрельбе (дисциплины: траншейный и круглый стенды, дублетная стрельба на траншейном стенде и автоматическая траншея) используются мишени "Стандарт", диаметр которых 110 мм.

Во всех других видах спортивной стрельбы из гладкоствольных ружей, помимо стандартных мишеней применяются, так же, мишени типов: Миди, Мини, Бату, Заяц, Пропеллеры.

Мишень "Стандартная"

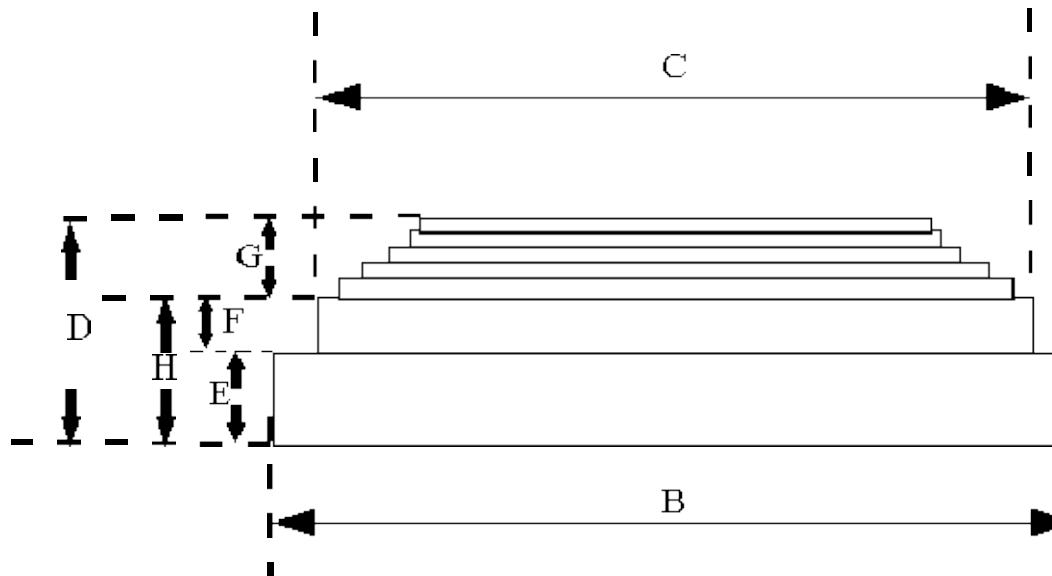

A (вес)	105 г ± 5 г	E (высота)	11 мм ± 1 мм
B (диаметр)	110 мм ± 1 мм	F (высота)	7 мм ± 1 мм
C (диаметр)	95 мм – 98 мм	G (высота)	8 мм ± 1 мм
D (общая высота)	25 мм – 26 мм	H (высота)	18 мм ± 1 мм

<http://www.shooting-ua.com/>